

Create it 

TIP GUIDE

CIRUGÍA ÓSEA

ULTRASÓNICA

CATÁLOGO DE PUNTAS



NSK

SURG

CIRUGÍA ÓSEA	05 - 12
RASPADO	13 - 14
EXTRACCIÓN	15 - 16
ELEVACIÓN DE SENO POR CRESTA	17 - 20
PREPARACIÓN DEL IMPLANTE	21 - 24
ELEVACIÓN DE SENO POR CRESTA	25 - 26*
ELEVACIÓN DE SENO MAXILAR	27
INSTRUMENTO PARA MEMBRANA DEL SENO	28

PERIO

ESCARIADO	29 - 31
PERIODONCIA	32
CONTROL PERIODONTAL	33 - 34

ENDO

ENDODONCIA	35 - 36
KIT DE PUNTAS	37 - 40

*Imágenes suministradas por Yasuhiro Kizu, D.D.S., Ph.D.
OMFC (ORAL & MAXILLOFACIAL CARE CLINIC YOKOHAMA)

LÍNEA DE PUNTAS VARIOSURG

- SURG** Modo SURG para cirugía ósea
- PERIO** Modo PERIO para mantenimiento
- ENDO** Modo ENDO para el tratamiento del canal radicular



Las puntas están diseñadas para preservar los tejidos, mantener la velocidad de corte y penetrar fácilmente en el hueso. El borde de sierra en el filo irregular de la hoja aumenta la capacidad de corte y, al evitar que la punta se atasque, mantiene la velocidad de funcionamiento.

CIRUGÍA ÓSEA	RASPADO	EXTRACCIÓN	ELEVACIÓN DE SENO POR CRESTA
PREPARACIÓN DEL IMPLANTE	ELEVACIÓN DE SENO MAXILAR	INSTRUMENTO PARA MEMBRANA DEL SENO	ESCARIADO
PERIODONCIA	CONTROL PERIODONTAL	ENDODONCIA	KIT DE PUNTAS

Lavable en termodesinfectadora

Esterilizable en autoclave

ALTA POTENCIA

Las puntas de alta potencia pueden usarse con configuraciones de hasta 150% de potencia.

VarioSurg 3

EVOLUCIÓN DEL POTENCIAL

A la conquista de la perfección

Los sistemas ultrasónicos de cirugía ósea son una herramienta fundamental en los tratamientos quirúrgicos modernos y en los implantes.

La potente pieza de mano VarioSurg 3 presenta un cuerpo fino y ligero que reduce al máximo la fatiga de la mano, al tiempo que proporciona una visibilidad extraordinaria. La amplia variedad de puntas que se pueden utilizar simplifica los procedimientos y elimina el estrés para conseguir una intervención más precisa y eficaz.





CIRUGÍA ÓSEA

MODELO SG1

POTENCIA **SURG** 80%

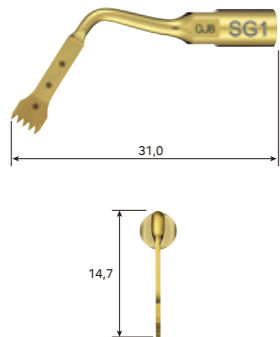

CODIGO DE PEDIDO
Z305101

- Revestimiento de TiN
- Marcas a 3, 6 y 9 mm del filo de la punta
- Cinco dientes; 0,6 mm de grosor

MODELO H-SG1

POTENCIA **SURG** 150%

ALTA POTENCIA

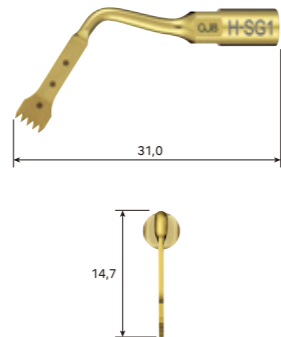

CODIGO DE PEDIDO
Z305151

- Revestimiento de TiN
- Marcas a 3, 6 y 9 mm del filo de la punta
- Cinco dientes; 0,6 mm de grosor

MODELO SG1A

POTENCIA **SURG** 80%

For use in deeper regions requiring longer tips.

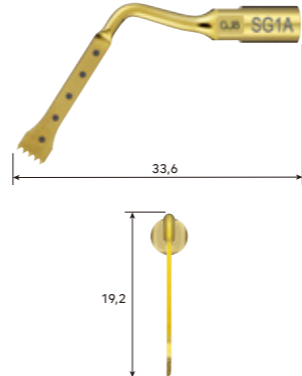

CODIGO DE PEDIDO
Z305138

- Revestimiento de TiN
- Marcas a 3, 6, 9, 12 y 15 mm del filo de la punta
- Cinco dientes; 0,6 mm de grosor



Extracción de muestra unilateral de la parte anterior de la mandíbula

SG1, H-SG1, SG1A

MODELO SG8

POTENCIA **SURG** 80%

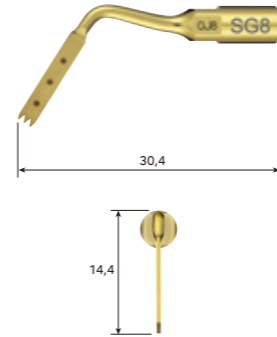

CODIGO DE PEDIDO
Z305109

- Revestimiento de TiN
- Marcas a 3, 6 y 9 mm del filo de la punta
- Tres dientes; 0,6 mm de grosor

MODELO H-SG8

POTENCIA **SURG** 150%

ALTA POTENCIA

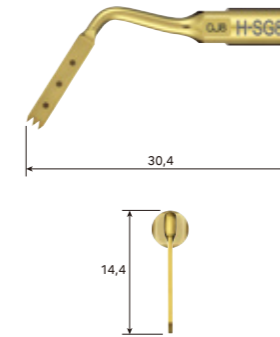

CODIGO DE PEDIDO
Z305155

- Revestimiento de TiN
- Marcas a 3, 6 y 9 mm del filo de la punta
- Tres dientes; 0,6 mm de grosor

MODELO SG8A

POTENCIA **SURG** 80%

Indicada para regiones más profundas que requieren puntas más largas.

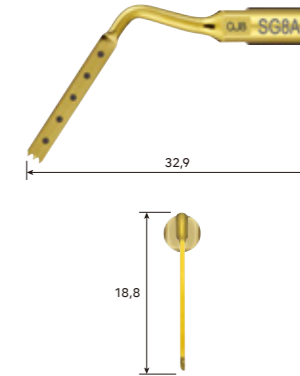

CODIGO DE PEDIDO
Z305139

- Revestimiento de TiN
- Marcas a 3, 6, 9, 12 y 15 mm del filo de la punta
- Tres dientes; 0,6 mm de grosor

CIRUGÍA ÓSEA

Obtención de hueso de la rama ascendente de la mandíbula.

MODELO **SG14R** POTENCIA **SURG** 80%

MODELO **SG14L** POTENCIA **SURG** 80%

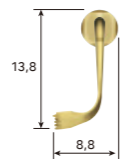
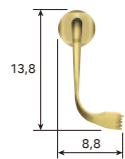
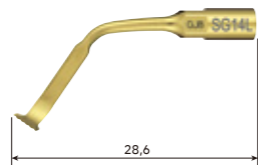
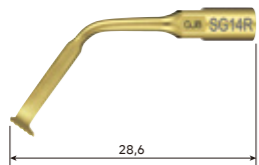

CODIGO DE PEDIDO

Z305122

CODIGO DE PEDIDO

Z305123

- Revestimiento de TiN
- Punta con curva de 90° a la derecha*
- Cinco dientes; 0,6 mm de grosor

- Revestimiento de TiN
- Punta con curva de 90° a la izquierda*
- Cinco dientes; 0,6 mm de grosor

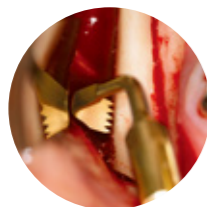

Extracción de muestra mandibular anterior
SG14R, SG14L

* La dirección del ángulo de la punta viene definida por la vista anterior de la punta.

CIRUGÍA ÓSEA

Obtención de hueso de la rama ascendente de la mandíbula.

MODELO **H-SG8R** POTENCIA **SURG** 150%

MODELO **H-SG8L** POTENCIA **SURG** 150%

ALTA POTENCIA



ALTA POTENCIA

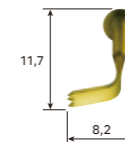
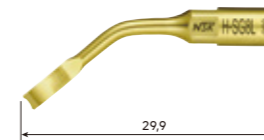

CODIGO DE PEDIDO

Z305156

CODIGO DE PEDIDO

Z305157

- Revestimiento de TiN
- Punta con curva de 90° a la derecha*
- Tres dientes; 0,6 mm de grosor

- Revestimiento de TiN
- Punta con curva de 90° a la izquierda*
- Tres dientes; 0,6 mm de grosor

* La dirección del ángulo de la punta viene definida por la vista anterior de la punta.

MODELO SG2R

POTENCIA **SURG** 80%

MODELO SG2L

POTENCIA **SURG** 80%

MODELO SG19

POTENCIA **SURG** 80%

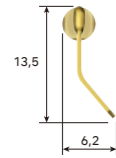
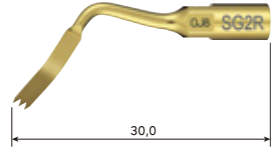

CODIGO DE PEDIDO

Z305102

- Revestimiento de TiN • Punta con curva a la derecha*
- Tres dientes; 0,6 mm de grosor



Escisión del torus óseo
SG2R, SG2L

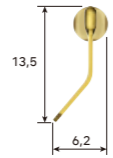
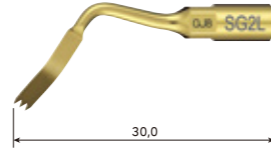

CODIGO DE PEDIDO

Z305103

- Revestimiento de TiN • Punta con curva a la izquierda*
- Tres dientes; 0,6 mm de grosor

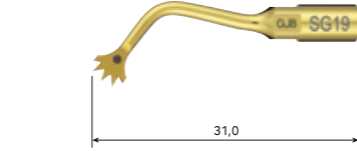

CODIGO DE PEDIDO

Z305135

- Revestimiento de TiN • Marca a 3 mm del filo de la punta
- Cinco dientes; 0,8 mm de grosor



Escisión mandibular
SG19

MODELO SG30

POTENCIA **SURG** 50%

MODELO SG58

POTENCIA **SURG** 80%

MODELO SG68

POTENCIA **SURG** 80%

Corte fino y preciso para reducir la pérdida ósea.
Apta también para corticotomías.



CODIGO DE PEDIDO

Z305137

- Revestimiento de TiN • Extremo filoso • 0,5 mm de grosor



Incisión de la cresta alveolar para nivelación ósea (para limar irregularidades)
SG30

Extirpación de torus en cara lingual de la mandíbula.

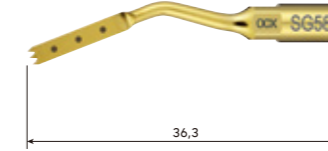

CODIGO DE PEDIDO

Z305141

- Revestimiento de TiN • Marcas a 3, 6 y 9 mm del filo de la punta
- Tres dientes; 0,6 mm de grosor



Extirpación de torus mandibular
SG58

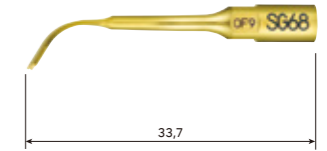

CODIGO DE PEDIDO

Z305143

- Revestimiento de TiN • Los puntos marcan 2 y 4 mm desde la parte superior de la punta (un solo lado)
- Tres dientes; 0,6 mm de grosor

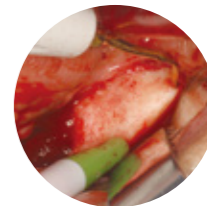

Osteotomía vertical para extraer hueso
SG68

* La dirección del ángulo de la punta viene definida por la vista anterior de la punta.

RASPADO



Nivelación de la cresta alveolar o escisión ósea. **RASPADO**

MODELO **SG3**

POTENCIA **SURG** 80%

MODELO **SG4**

POTENCIA **SURG** 80%

MODELO **SG5**

POTENCIA **SURG** 80%

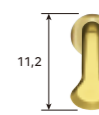
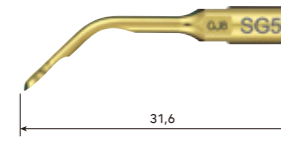
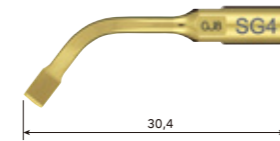
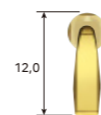
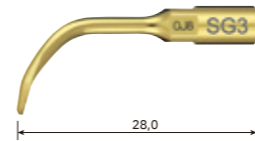

CODIGO DE PEDIDO

Z305104

CODIGO DE PEDIDO

Z305105

CODIGO DE PEDIDO

Z305106

- Revestimiento de TiN
- Punta con borde de espátula de tres lados
- Instrumento de un solo filo

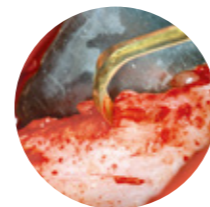

Nivelación de la cresta alveolar
SG3

- Revestimiento de TiN
- Punta con borde de espátula
- Instrumento de doble filo

Eliminación de tejido de granulación de la zona de extracción.



Osteoplastias
SG5



EXTRACCIÓN

Sindesmotomía del ligamento periodontal para facilitar la remoción de suturas.
Eficaz también en la extracción de dientes anquilosados.

EXTRACCIÓN

MODELO **SG17**

POTENCIA **SURG** 80%

MODELO **SG18R**

POTENCIA **SURG** 50%

MODELO **SG18L**

POTENCIA **SURG** 50%

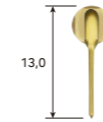
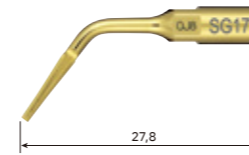

CODIGO DE PEDIDO

Z305132

• Revestimiento de TiN • 0,7 mm de grosor

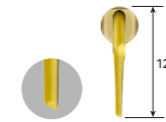
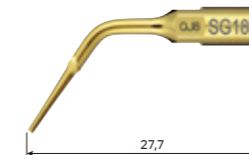

CODIGO DE PEDIDO

Z305133

• Revestimiento de TiN • Punta con curva a la derecha*
• 0,7 mm de grosor

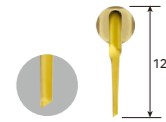
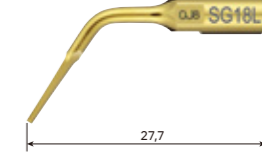

CODIGO DE PEDIDO

Z305134

• Revestimiento de TiN • Punta con curva a la izquierda*
• 0,7 mm de grosor

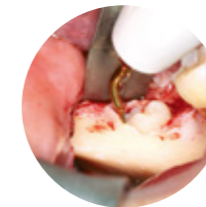

Extracción
SG17, SG18R, SG18L

* La dirección del ángulo de la punta viene definida por la vista anterior de la punta.

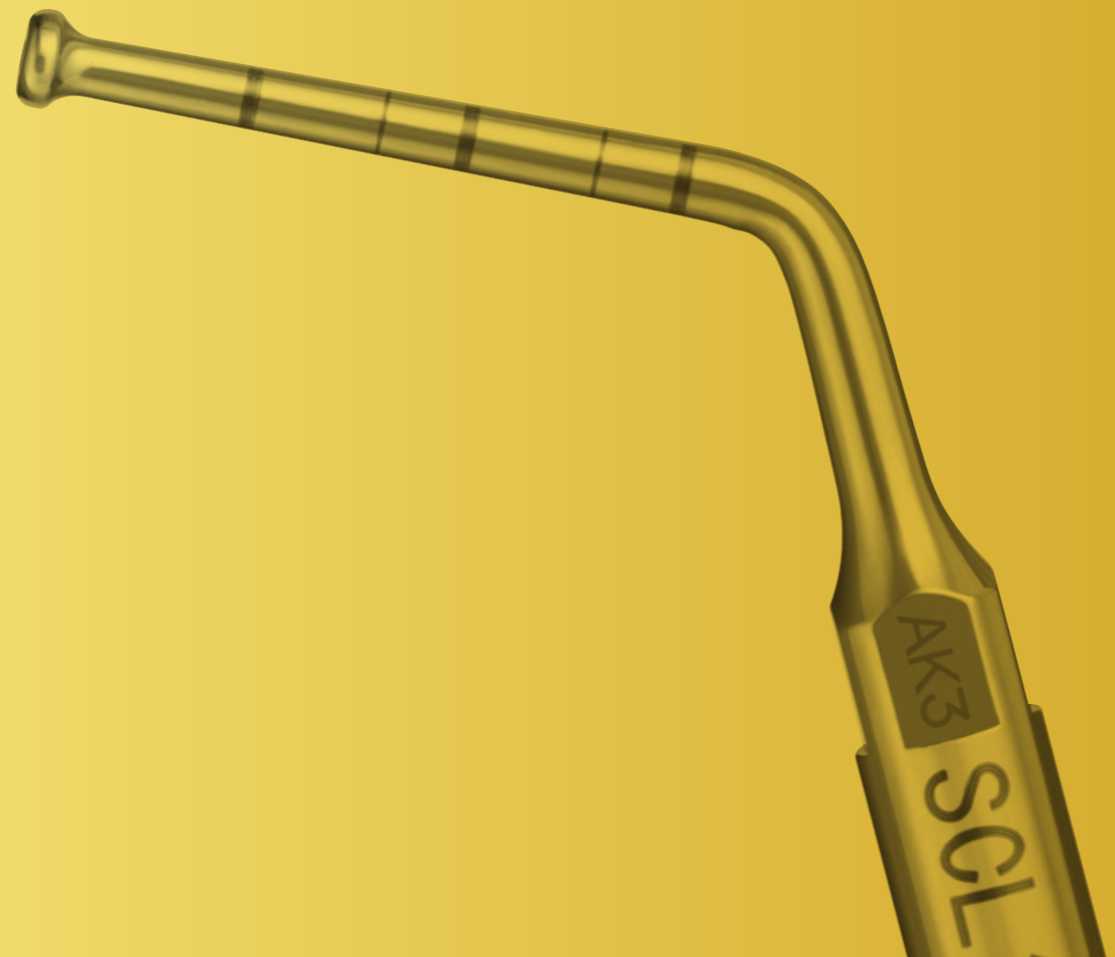

ELEVACIÓN DE SENOS
POR CRESTA

ELEVACIÓN DE SENO POR CRESTA

Procedimientos de elevación del seno maxilar.

La punta para la elevación del seno maxilar aumenta la seguridad, ya que permite un procedimiento menos invasivo que reduce la duración de la intervención. Las osteotomías mediante dispositivo ultrasónico reducen el riesgo de provocar daños en la membrana sinusal. Al evitar los golpes propios de la técnica del osteótomo, el paciente sufre menos molestias y se reduce la aparición de mareos.

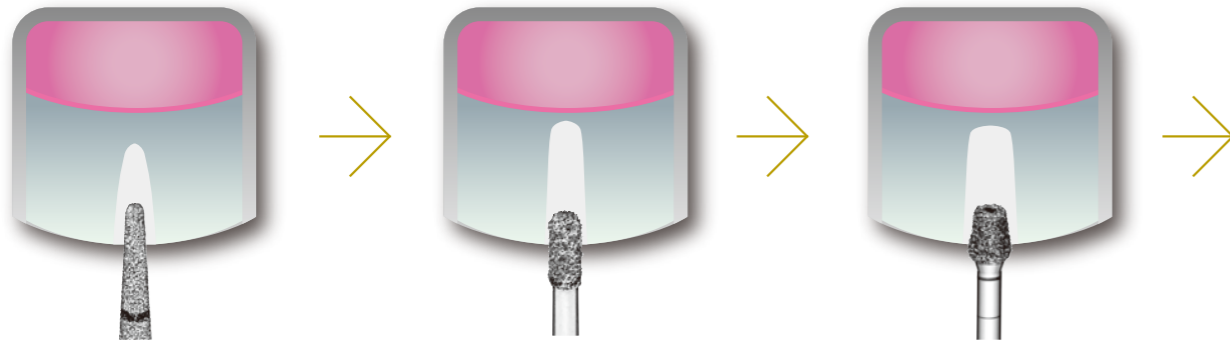

Punta de inicio para la preparación del lecho óseo del implante.

Continuación de la preparación del lecho óseo del implante.

Expansión y conformación del lecho óseo del implante.

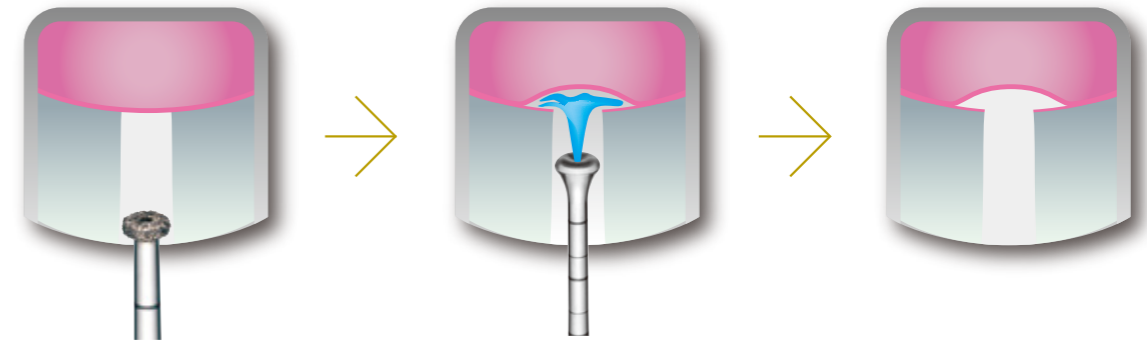

Perforación del seno maxilar y conformación de la cresta alveolar.

Elevación segura de la membrana del seno maxilar con irrigación interna.

Una vez elevada la membrana del seno maxilar, el lecho implantario queda preparado.

PREPARACIÓN DEL IMPLANTE

Preparación del lecho óseo del implante, fase inicial y subsiguientes.

MODELO **SG15A**

POTENCIA **SURG** 50%

MODELO **SG15B**

POTENCIA **SURG** 50%

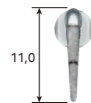
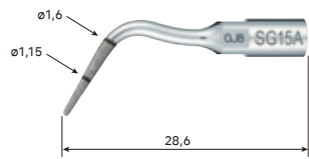

CODIGO DE PEDIDO

Z305124

- Revestimiento de diamante • Diámetro del extremo; 0,7 mm
- Marcas a 5 mm y 10 mm del filo de la punta

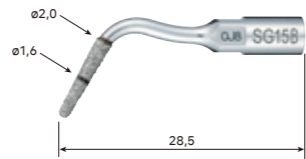

CODIGO DE PEDIDO

Z305125

- Revestimiento de diamante • Diámetro del extremo; 1,3 mm
- Marcas a 5 mm y 10 mm del filo de la punta



Preparación del implante
SG15A, SG15B



Preparación del lecho óseo del implante, nivelación de superficie ósea y otras fases.

PREPARACIÓN DEL IMPLANTE

MODELO **SG15C**

POTENCIA **SURG** 50%

MODELO **SG15D**

POTENCIA **SURG** 50%

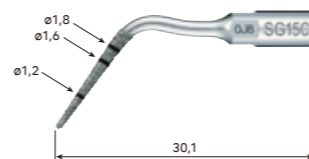

CODIGO DE PEDIDO

Z305126

- Revestimiento de diamante • Diámetro del extremo; 0,9 mm
- Marcas a 5 mm, 10 mm y 12 mm del filo de la punta

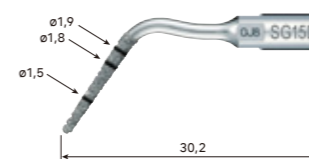

CODIGO DE PEDIDO

Z305127

- Revestimiento de diamante • Diámetro del extremo; 1,3 mm
- Marcas a 5 mm, 10 mm y 12 mm del filo de la punta



Preparación del implante
SG15C, SG15D



PREPARACIÓN DEL IMPLANTE

Expansión y conformación del lecho óseo del implante desde cresta alveolar.

MODELO **SG16A** POTENCIA **SURG** 50%

MODELO **SG16B** POTENCIA **SURG** 50%

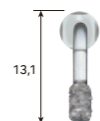
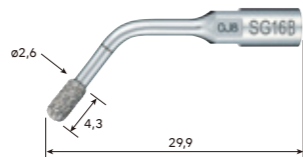
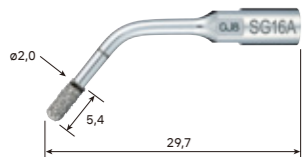

CODIGO DE PEDIDO
Z305128

CODIGO DE PEDIDO
Z305129

- Revestimiento de diamante • Diámetro; 2,0 mm
- Marcas a 5 mm y 10 mm del filo de la punta

- Revestimiento de diamante • Diámetro; 2,6 mm
- Marcas a 5 mm y 10 mm del filo de la punta



Preparación del implante
SG16A



Preparación del implante
SG16B



Expansión y conformación del lecho óseo del implante desde cresta alveolar.

PREPARACIÓN DEL IMPLANTE

MODELO **SCL2D** POTENCIA **SURG** 50%

MODELO **SCL4D** POTENCIA **SURG** 80%

IRRIGACIÓN INTERNA

IRRIGACIÓN INTERNA

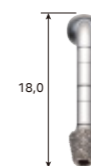

CODIGO DE PEDIDO
Z305182

CODIGO DE PEDIDO
Z305184

- Revestimiento de diamante

- Revestimiento de diamante

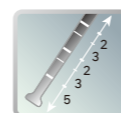

Preparación del lecho óseo del implante. La profundidad puede medirse con las marcas presentes en la punta.



Preparación del lecho óseo del implante
SCL2D, SCL4D



ELEVACIÓN DE SENO POR CRESTA

Procedimientos tales como osteotomía del seno maxilar desde cresta alveolar y ajustes del lecho implantario.

MODELO **SCL1D** POTENCIA **SURG** 80%

MODELO **SCL3D** POTENCIA **SURG** 80%

MODELO **SCL5D** POTENCIA **SURG** 80%

IRRIGACIÓN INTERNA

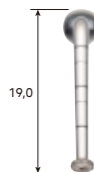
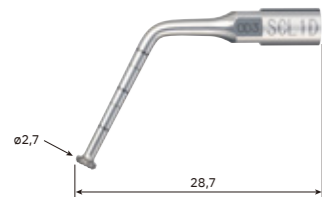

CODIGO DE PEDIDO
Z305171

IRRIGACIÓN INTERNA

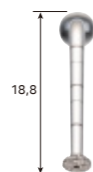
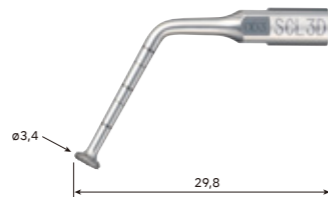

CODIGO DE PEDIDO
Z305173

IRRIGACIÓN INTERNA

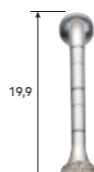

CODIGO DE PEDIDO
Z305175

• Revestimiento de diamante

• Revestimiento de diamante

• Revestimiento de diamante



Preparación del lecho óseo del implante. La profundidad puede medirse con las marcas presentes en la punta.



Corte del suelo de la cavidad del lecho implantario
SCL1D, SCL3D, SCL5D



Elevación de la membrana sinusal con irrigación interna desde cresta alveolar.

ELEVACIÓN DE SENO POR CRESTA

MODELO **SCL1** POTENCIA **SURG** 50%

MODELO **SCL3** POTENCIA **SURG** 50%

MODELO **SCL5** POTENCIA **SURG** 50%

IRRIGACIÓN INTERNA

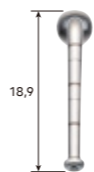
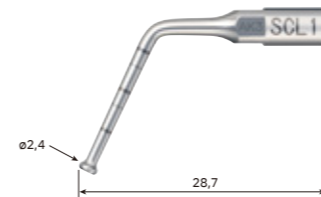

CODIGO DE PEDIDO
Z305170

IRRIGACIÓN INTERNA

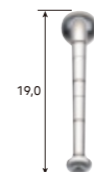
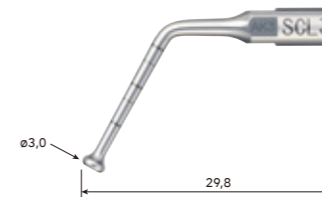

CODIGO DE PEDIDO
Z305172

IRRIGACIÓN INTERNA

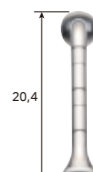

CODIGO DE PEDIDO
Z305174



Preparación del lecho óseo del implante. La profundidad puede medirse con las marcas presentes en la punta.



Antes de la elevación de la membrana del seno maxilar
SCL1, SCL3, SCL5



ELEVACIÓN DE SENO MAXILAR Fenestración y conformación del hueso.

MODELO **SG6D** POTENCIA **SURG** 80%

MODELO **SG7D** POTENCIA **SURG** 50%

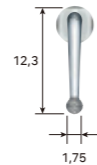
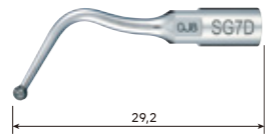

CODIGO DE PEDIDO

Z305107

CODIGO DE PEDIDO

Z305108

• Revestimiento de diamante

• Revestimiento de diamante

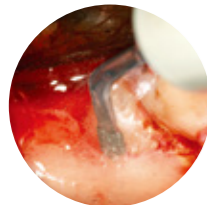

Avulsión de tercer molar y dientes impactados
SG6D



Ventana ósea vestibular y osteoplastia de precisión
SG7D

Avulsión y elevación de membrana del seno maxilar.

INSTRUMENTO PARA MEMBRANA DEL SENO

MODELO **SG9** POTENCIA **SURG** 50%

MODELO **SG10** POTENCIA **SURG** 50%

MODELO **SG11** POTENCIA **SURG** 50%

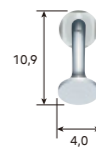
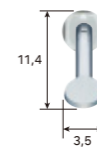
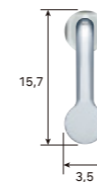
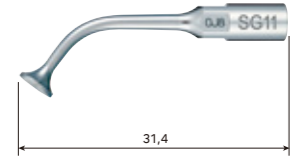
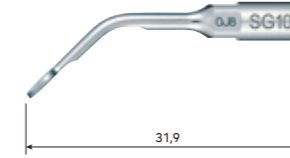
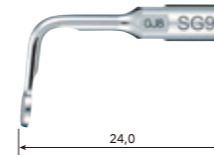

CODIGO DE PEDIDO

Z305110

CODIGO DE PEDIDO

Z305111

CODIGO DE PEDIDO

Z305112

• Elevador plano circular convexo • Con ángulo de 90°

• Elevador plano circular convexo • Con ángulo de 135°

• Compresor de cono

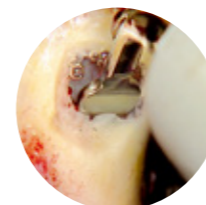

Desprendimiento de membrana sinusal
SG9, SG10

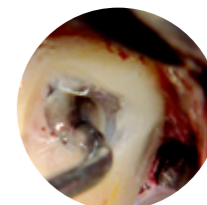

Elevación de membrana sinusal
SG11

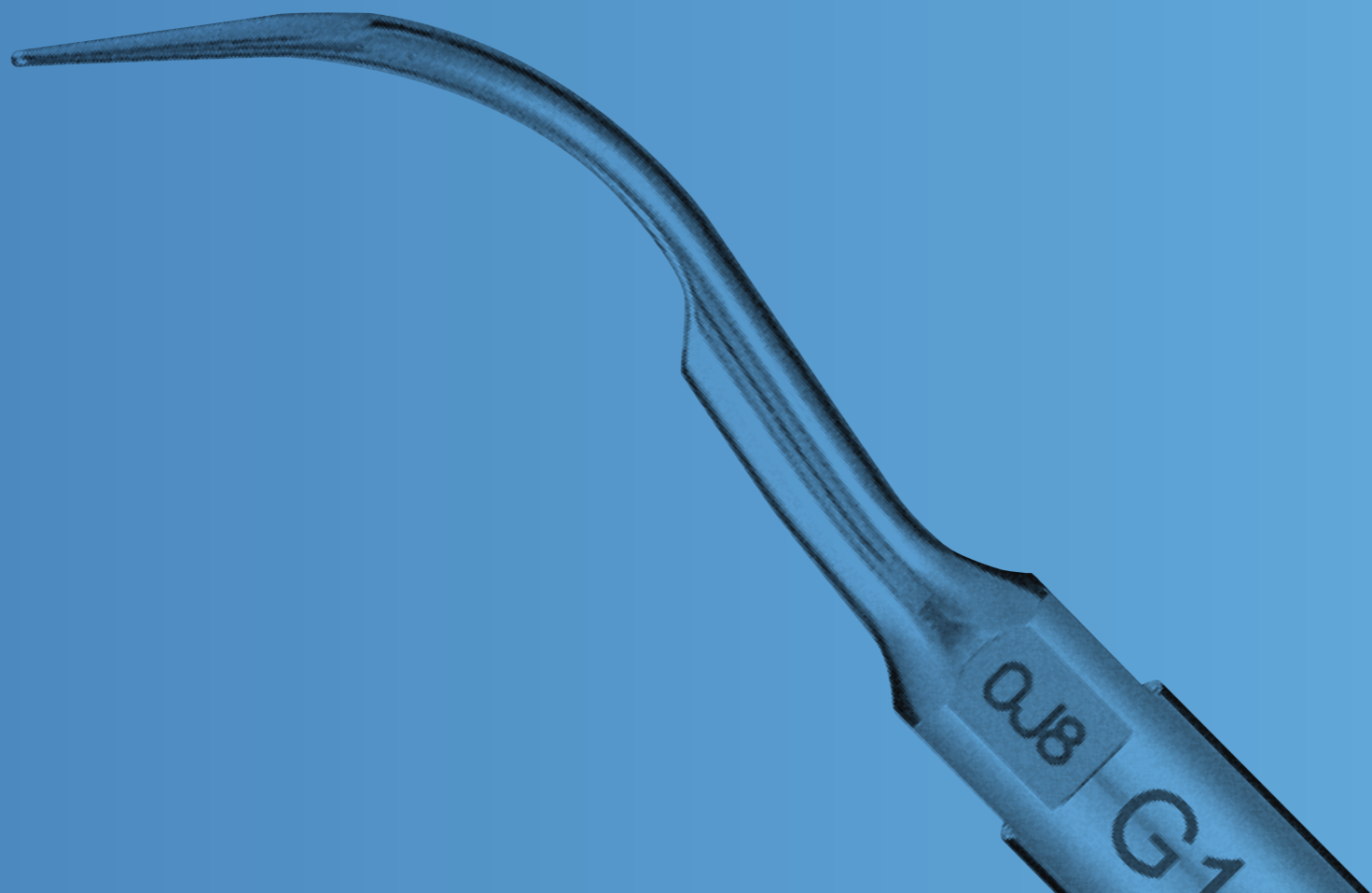

ESCARIADO

ESCARIADO

Eliminación de tártaro supragingival, interdental y de margen gingival.

MODELO **G1-S**

POTENCIA **SURG** 50%



CODIGO DE PEDIDO

Z305113



Unirradicular / multirradicular
G1-S

Eliminación de placa gingival. PERIODONCIA

MODELO **P20-S**

POTENCIA **PERIO** 100%

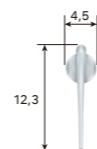
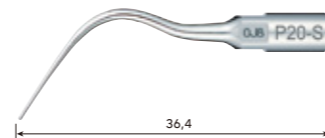

CODIGO DE PEDIDO

Z305114



Unirradicular / multirradicular
P20-S

MODELO **P25R-S**

POTENCIA **PERIO** 100%



CODIGO DE PEDIDO

Z305115

* Punta con curva derecha*



Unirradicular / multirradicular
P25R-S, P25L-S

MODELO **P25L-S**

POTENCIA **PERIO** 100%

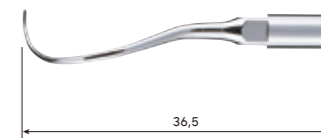

CODIGO DE PEDIDO

Z305116

* Punta con curva izquierda*

* La dirección del ángulo de la punta viene definida por la vista anterior de la punta.

MODELO **V10-S** POTENCIA PERIO 100% MODELO **V-P10**



Para el mantenimiento de prótesis e implantes. Fabricadas con un material especial que permite el desbridamiento sin dañar metales ni implantes.

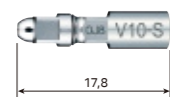

CODIGO DE PEDIDO

Z305117

CODIGO DE PEDIDO

Y900184

- Incluye llave de recambio de punta E
- No incluye punta de plástico

- Paquete de 3
- No incluye soporte V10-S



V-P10

MODELO **V-P11R** MODELO **V-P11L** MODELO **V-P12**

Punta con doble curva. Esta punta es extralarga para facilitar el acceso a zonas difíciles y evitar interferencias con los dientes adyacentes o los contornos.

Una versión más larga de la popular punta V-P10.



CODIGO DE PEDIDO

Y1002165

CODIGO DE PEDIDO

Y1002166

CODIGO DE PEDIDO

Y1002167

- Paquete de 3 • Punta con curva derecha*
- No incluye soporte V10-S

- Paquete de 3 • Punta con curva izquierda*
- No incluye soporte V10-S

- Paquete de 3
- No incluye soporte V10-S



V-P11R, V-P11L



V-P12

■ V-P11R/L, V-P12 solo aptas para VarioSurg 3 * La dirección del ángulo de la punta viene definida por la vista anterior de la punta.

ENDODONCIA

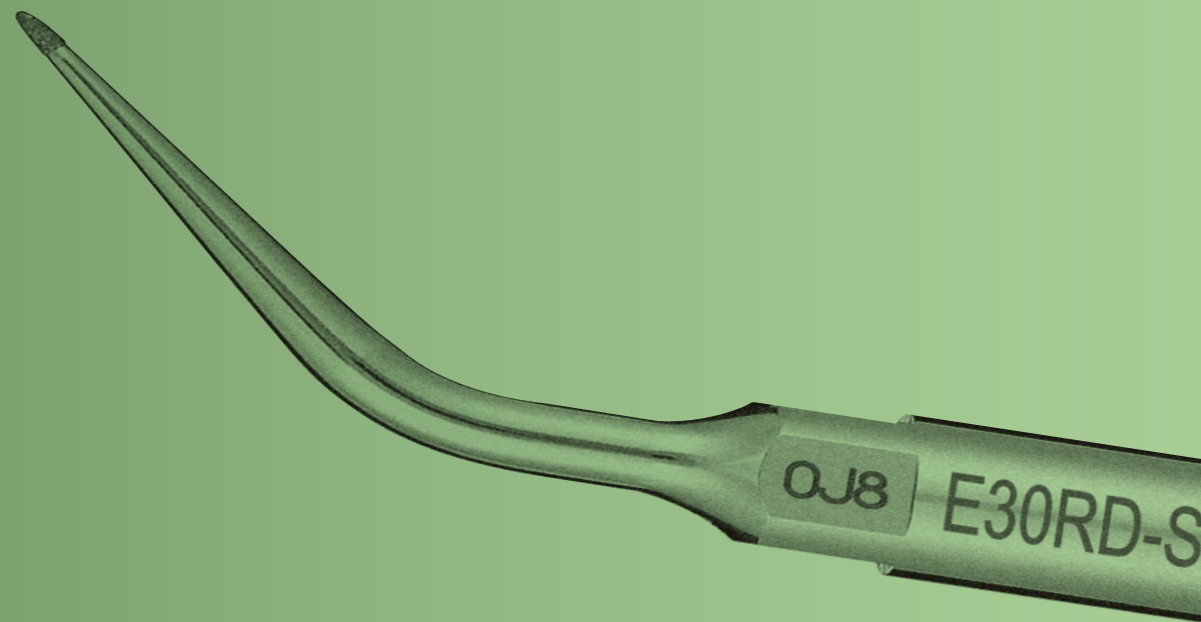

La punta con revestimiento microscópico de diamante permite la remoción de dentina del ápice.

ENDODONCIA

MODELO **E30RD-S** POTENCIA ENDO 50% MODELO **E30LD-S** POTENCIA ENDO 50% MODELO **E31D-S** POTENCIA ENDO 50% MODELO **E32D-S** POTENCIA ENDO 50%

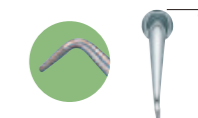
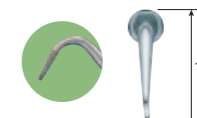
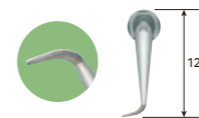
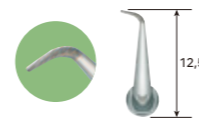
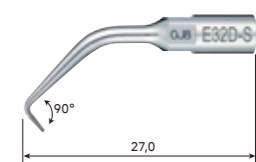
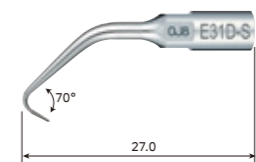
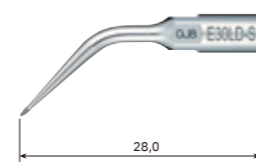
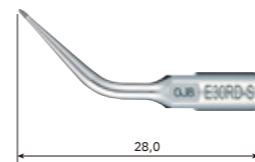

CODIGO DE PEDIDO

Z305118

- Revestimiento de diamante
- Para piezas posteriores (curva derecha*)

CODIGO DE PEDIDO

Z305119

- Revestimiento de diamante
- Para piezas posteriores (curva izquierda*)

CODIGO DE PEDIDO

Z305120

- Revestimiento de diamante
- Para piezas anteriores y posteriores (70°)

CODIGO DE PEDIDO

Z305121

- Revestimiento de diamante
- Para piezas anteriores (90°)

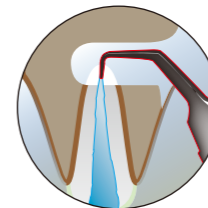

* La dirección del ángulo de la punta viene definida por la vista anterior de la punta.

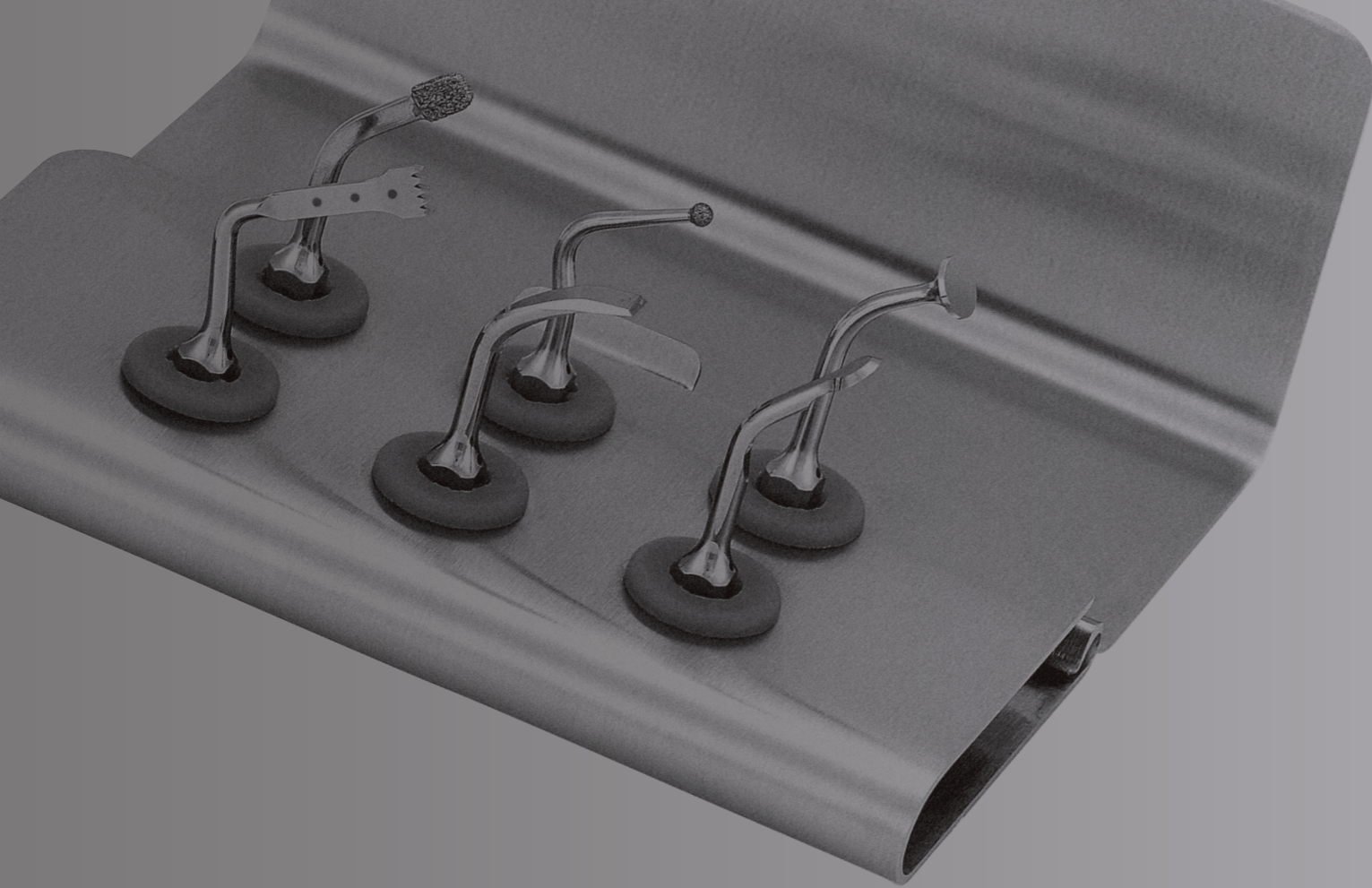

KIT DE PUNTAS

KIT DE PUNTAS

MODELO Kit básico H-S

Contenido

- H-SG1, SG3, SG5, SG6D, SG7D, SG11
- Soporte para puntas



BONE SURGERY
SINUS LIFT
SCRAPER
SINUS MEMBRANE DETACHMENT

CODIGO DE PEDIDO
Y1002775

MODELO Kit para elevación de seno

Contenido

- SG1, SG3, SG6D, SG9, SG10, SG11
- Soporte para puntas



SINUS LIFT

CODIGO DE PEDIDO
Y900689

MODELO Kit para corte óseo

Contenido

- SG1, SG2R, SG4, SG2L, SG6D
- Soporte para puntas



BONE SURGERY

CODIGO DE PEDIDO
Y900688

MODELO Kit para cirugía endodóntica

Contenido

- G1-S, E30RD-S, E30LD-S, E31D-S, E32D-S
- Soporte para puntas



ENDODONTICS

CODIGO DE PEDIDO
Y900691

MODELO Kit de preparación de implantes

Contenido

- SG15A, SG15B, SG16A, SG16B
- Soporte para puntas



IMPLANT PREPARATION

CODIGO DE PEDIDO
Y900774

MODELO Elevación de seno por cresta (Kit para implante ancho)

Contenido

- SCL2D, SCL3D, SCL4D, SCL3
- Llave para punta VS • Soporte para puntas • Manual



SOCKET LIFT (CRESTAL APPROACH)

CODIGO DE PEDIDO
Y1002842

MODELO Elevación de seno por cresta (Kit para implante normal)

Contenido

- SCL1D, SCL2D, SCL1
- Llave para punta VS • Soporte para puntas • Manual



SOCKET LIFT (CRESTAL APPROACH)

CODIGO DE PEDIDO
Y1002841

VarioSurg 3

Ventajas

- Pieza de mano LED ultradelgada
- Amplia gama de puntas para una gran variedad de aplicaciones
- Conexión de 2 sistemas con Surgic Pro2 (micromotor para implantes)



Set Completo

Óptico	MODELO	CODIGO DE PEDIDO
●	VarioSurg3 (230V)	Y1002726

Incluye

- Unidad de control • Pieza de mano LED con cable de 2 m
- Pedal de control FC-78 • Caja de esterilización • Soporte de la pieza de mano
- Tubo de irrigación (5 piezas) y otros accesorios
- Kit de cirugía básico H-S (H-SG1, SG3, SG5, SG6D, SG7D, SG11 y soporte para puntas)

Set Completo sin Pedal de Control

Óptico	MODELO	CODIGO DE PEDIDO
●	VarioSurg3 (230V) Non FT	Y1002248

Incluye

- Unidad de control • Pieza de mano LED con cable de 2 m
- Caja de esterilización • Soporte de la pieza de mano
- Tubo de irrigación (5 piezas) y otros accesorios
- Kit de cirugía básico H-S (H-SG1, SG3, SG5, SG6D, SG7D, SG11 y soporte para puntas)

Características técnicas (Unidad de control)

- Frecuencia : 28-32 kHz
- Fuente de alimentación : 230V 50/60 Hz
- Flujo de irrigación : 10-75 ml/min
- Programas : CIRUGÍA, x 5, ENDODONCIA x 2, PERIODONCIA x 2
- Dimensiones : L 265 x An 220 x Al 100 mm

NAKANISHI INC. www.nsk-dental.com
700 Shimohinata, Kanuma, Tochigi 322-8666, Japan

NSK Dental Spain S.A. www.nsk-spain.es
C/Módena, 43 El Soho-Európolis, 28232 Las Rozas de Madrid, Spain

Las especificaciones están sujetas a modificaciones sin previo aviso.